

CENNIK

CENNIK WAŻNY OD 01.09.2018
WSZYSTKIE CENY W PLN NETTO
DRUK 09.2018

PŁYTA MELAMINOWANA

BRZOZA POLARNA	D-9420 BS
BUK JASNY	D-9240 BS
BUK	D-381 PR
ORZECH CIEMNY	D-1925 BS
WIŚNIA MARBELLA	D-9755 SU
BIAŁY	6458 PE
POPIEL	U-112 PE
GRAFIT	U-164 PE
DĄB AMBER	K006 SN
DĄB ARCTIC	K005 PS
DĄB CRAFT	K002 SN
ORZECH CARBON	K016 SN
ORZECH TIEPOLO	D8953 SU

METAL

BIAŁY	RAL 9016
SREBRNY	RAL 9006
ANTRACYT	RAL 7016
CZARNY	RAL 9005
SREBRNY & LAKIER (BLOG I TRIO)	RAL 9006 + LAKIER
CHROM (ARCADIUS)	

HPL

ANTRACYT	U164 MT
WANILIOWY	U3261 VL (MT)
SZARY JASNY	U2653 VL (MT)
DĄB MADRYT	D3801 CL
ORZECH SANKT MORITZ	D3829 OW
DĄB DUBLIN	D3822 OW

PŁYTA ACRYLUX

POMARAŃCZOWY	9133
CZERWONY	3362
FIOLETOWY	4548
ZIELONY	5320
CAPPUCINO	7498
SZARY	85383
ZIEMISTY	6300
ICY WHITE	6000X (U-1027)
SCHWARZ	8421X (U-1200)
DARK GREY	8538 (U-1233)

SZKŁO - BLENDE SZKLANE

ANTISOL CZARNY
ANTISOL GRAFIT
BIAŁE MLECZNE

PRODUCENT ZASTRZEGA SOBIE PRAWO DO ZMIAN KONSTRUKCYJNYCH I ZMIANY PARAMETRÓW W OFEROWANYCH PRODUKTACH NIE ZMIENIAJĄC ICH OGÓLNEGO CHARAKTERU. NINIEJSZY KATALOG NIE STANOWI OFERTY W ROZUMIENIU PRAWNYM I PUBLIKOWANY JEST JEDYNIEM W CELACH INFORMACYJNYCH.

SPIS TREŚCI

MEBLE GABINETOWE

VIND



4-5

SORENO



6

ARCADIUS



7-8

AUTTICA



9-10

BRAVO



11-12

BLOG & TRIO



13-17

GRAND



18-19

OSKAR



20

MEBLE GABINETOWE - VIND

PRZYBLIŻONY TERMIN REALIZACJI - DO 12 TYGODNI.
TRANSPORT I MONTAŻ FABRYCZNY W CENIE.

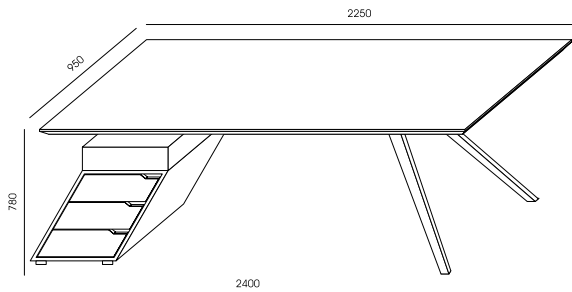

VN-1L
20 835,00

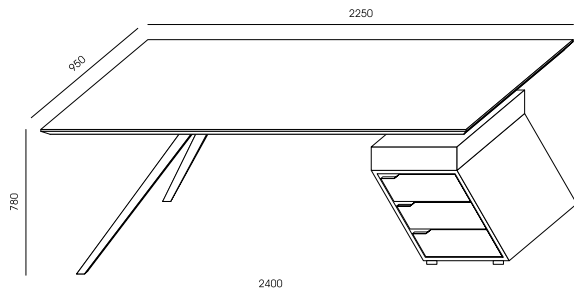

VN-1P
20 835,00

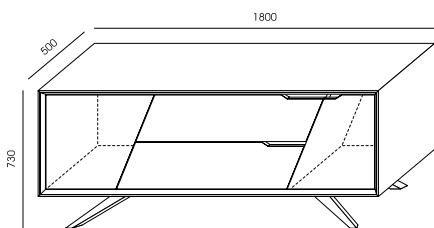

VN-2
19 055,00

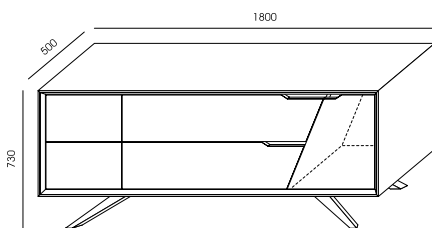

VN-3
20 835,00

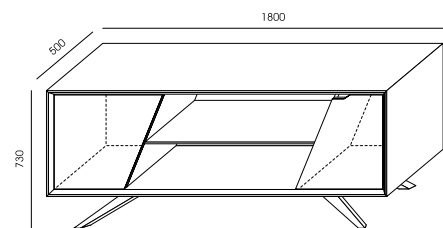

VN-4
13 402,00

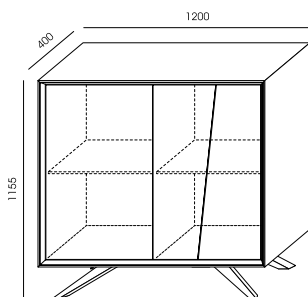

VN-5
16 647,00

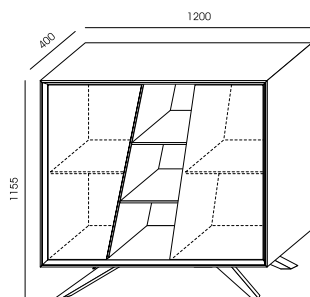

VN-6
18 008,00

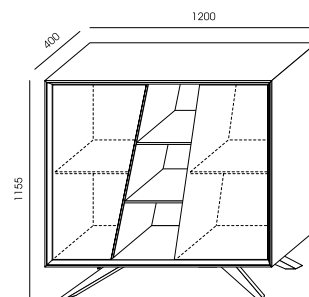

VN-7
15 391,00

MEBLE GABINETOWE - VIND

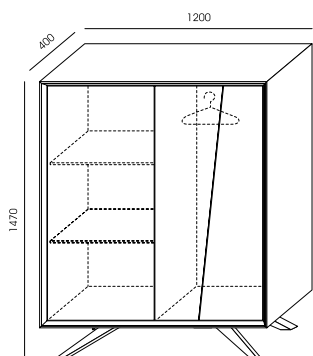

VN-8
16 857,00

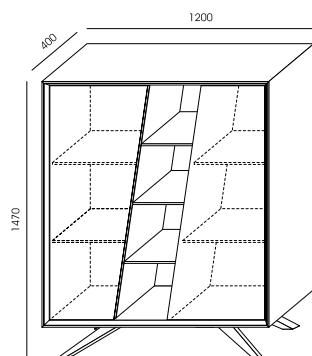

VN-9
20 731,00

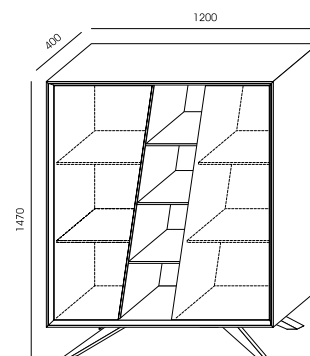

VN-10
18 218,00

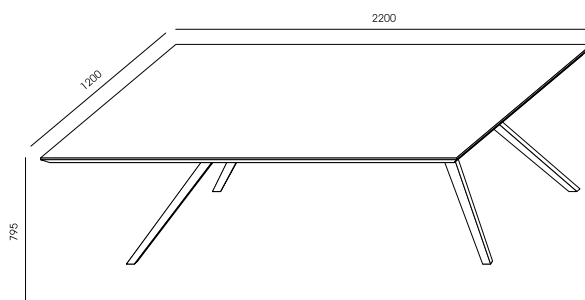

VN-11
20 312,00

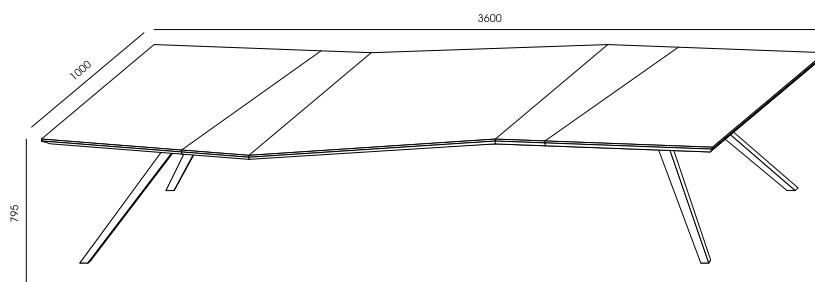

VN-12
27 117,00

BLATY BIUREK, STOŁÓW – SPIEK KWARCOWY.
KONTENEREK, KORPUSY KOMÓD – MDF LAKIEROWANY.
FRONTY KOMÓD – SPIEK KWARCOWY + MDF LAKIEROWANY.
STELAŻ METALOWY MALOWANY PROSZKOWO NA KOLOR RAL 9005.
DOSTĘPNE DWA WARIANTY KOLORYSTYCZNE:

WARIANT I
SPIEK – NATURALI BIANCO STATUARIO VENATO
KORPUSY SZAF, KONTENER CZ. DOLNA – MDF LAKIEROWANY CZARNY RAL 7021
NADSTAWKA KONTENERA – BEŻ NCS 1002-Y
METAL – RAL 9005

WARIANT II
SPIEK – NATURALI NOIR DESIR LUCIDATO
KORPUSY SZAF, KONTENER CZ. DOLNA – MDF LAKIEROWANY CZARNY RAL 7021
NADSTAWKA KONTENERA – BRAŻ NCS 5020 Y-40R
METAL – RAL 9005

MEBLE GABINETOWE - SORENO

PRZYBLIŻONY TERMIN REALIZACJI - DO 6 TYGODNI.

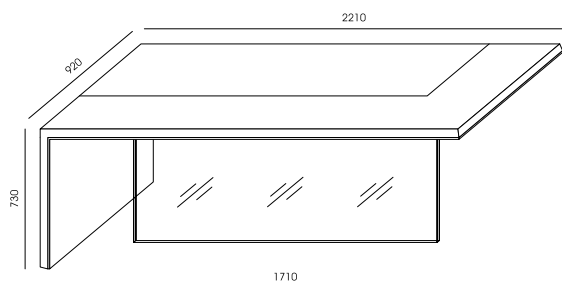

SEO-1
11 936,00

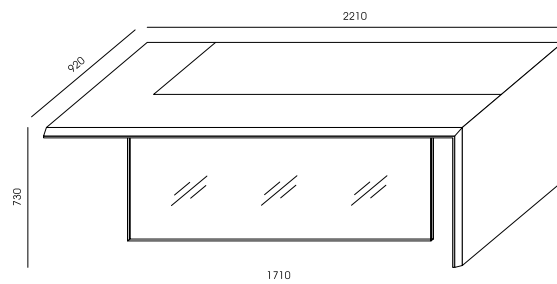

SEO-2
11 936,00

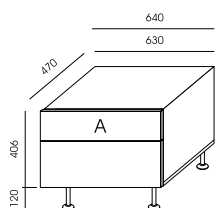

SEO-3
1 560,00

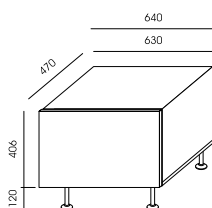

SEO-4
1 309,00

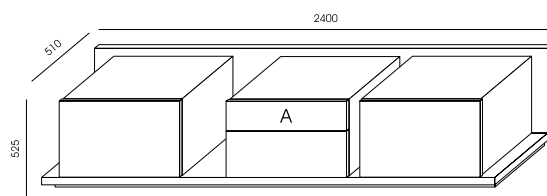

SEO-5
6 177,00

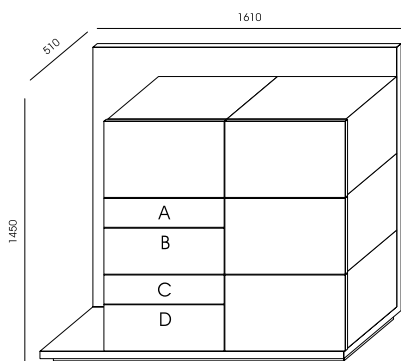

SEO-6
9 004,00

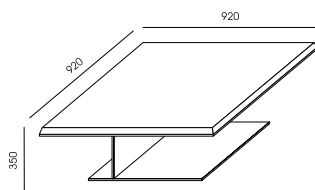

SEO-7
5 549,00

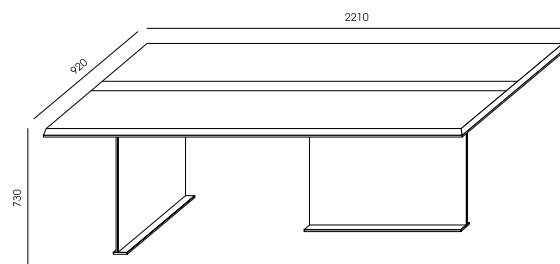

SEO-8
12 250,00

BLATY I BOKI BIUREK, FRONTY SZAF – OKLEINA NATURALNA – DOSTĘPNA KOLORYSTYKA: ORZECH AMERYKAŃSKI, DĄB.

GRUBOŚĆ BLATU BIURKA, STOŁU SEO-8 - 50 MM.

GRUBOŚĆ BLATU STOLIKA SEO-7 - 40 MM.

FRONTY OZNACZONE LITERAMI A, B, C, D – MOŻLIWOŚĆ WYKONANIA Z MDF LAKIEROWANEGO SOFT W KOLORACH - BORDO RAL 3005, GRAFIT RAL 7021, TURKUS RAL 5009.

WSTAWKA NA BLACIE BIURKA, NA STOLE KONFERENCYJNYM ORAZ BOK BIURKA, PODEST SZAF – WYKLEJONE MATĄ FORBO W KOLORZE GRAFIT.

KORPUS SZAF - PŁYTA MELAMINOWANA W KOLORZE GRAFIT U-164 PE.

SZAFKI I SZUFLADY – CICHY DOMYK.

STELAŻE STOŁÓW – POŁĄCZENIE STALI I ALUMINIUM, MALOWANE PROSZKOWO NA RAL 7016.

SZKŁO BIURKA – PRZEZROCZYSTE, HARTOWANE.

MEBLE GABINETOWE - ARCADIUS

PRZYBLIŻONY TERMIN REALIZACJI - DO 6 TYGODNI.

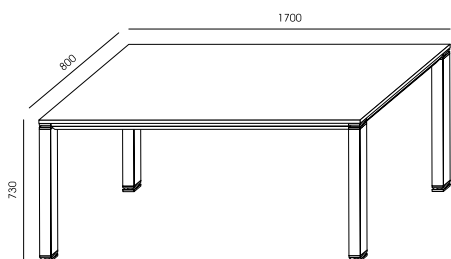

AC-1
2 576,00

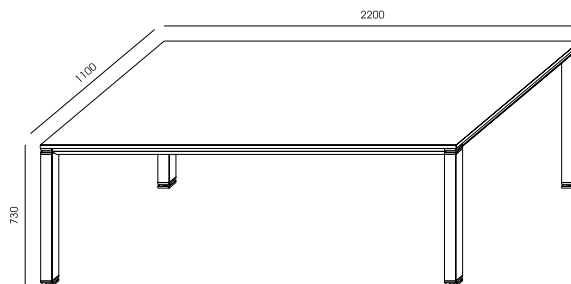

AC-2
3 125,00

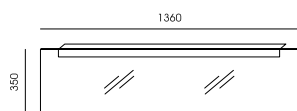

AC-13
974,00

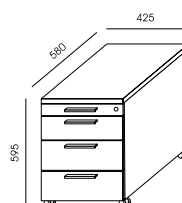

AC-5
1 099,00

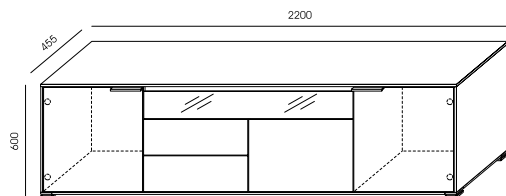

AC-6
4 481,00

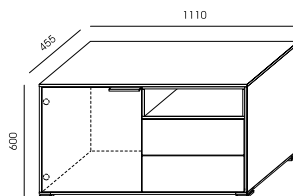

AC-7
2 084,00

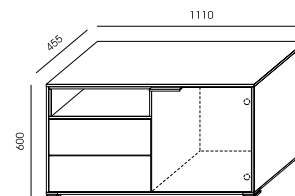

AC-8
2 084,00

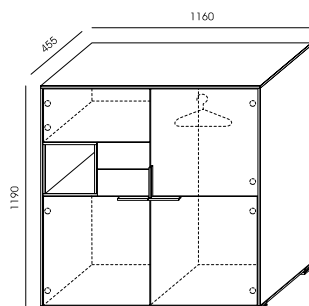

AC-11
2 953,00

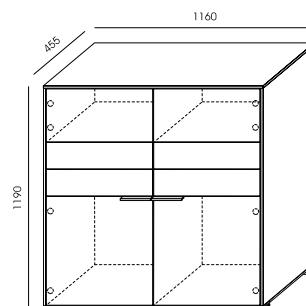

AC-12
4 172,00

MEBLE GABINETOWE - ARCADIUS

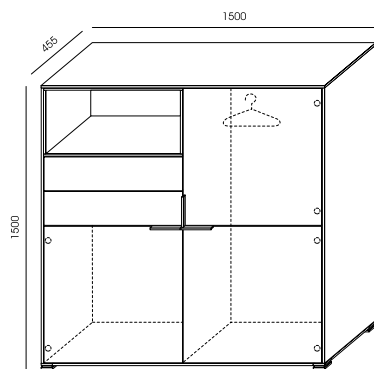

AC-9
3 120,00

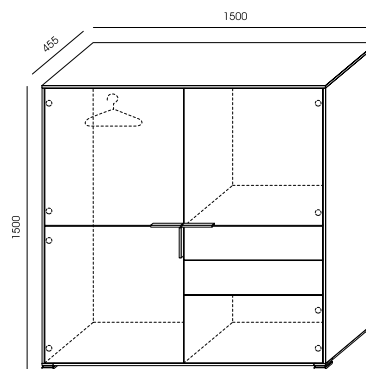

AC-10
3 073,00

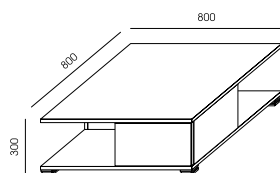

AC-3
1 445,00

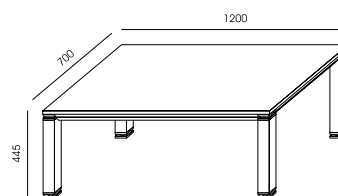

AC-4
1 581,00

PLYTA MELAMINOWANA – DOSTĘPNA KOLORYSTYKA WG WZORNIKA WUTEH.

GRUBOŚĆ BLATU BIURKA I STOŁÓW - 18 MM.

STELAŻ BIURKA I STOŁÓW, NÓŻKI W SZAFACH, UCHWYTY - METALOWE CHROMOWANE.

PROFIL NÓG - 60X60 MM.

MOŻLIWOŚĆ ZAMOCOWANIA DO BIURKA AC-1 BLENDE SZKLANEJ AC-13 - DOSTĘPNA KOLORYSTYKA SZKŁA: BIAŁE MLECZNE, ANTISOL GRAFIT, ANTISOL CZARNY.

W KOMODZIE AC-6 SZUFLADA ZE SZKLANYM FRONTEM - DOSTĘPNA KOLORYSTYKA SZKŁA: BIAŁE MLECZNE, ANTISOL GRAFIT, ANTISOL CZARNY.

SZUFLADY OTWIERANE NA SYSTEM PUSH.

W SZAFACH WYSOKICH NAPRZEMIENNE USŁOJENIE.

KONTENEREK AC-5 – SZUFLADY METALOWE HÄFELE Z CICHYM DOMYKIEM, ZAMEK CENTRALNY Z BLOKADĄ, WYSUWU WIĘCEJ NIŻ JEDNEJ SZUFLADY, SZUFLADA PIÓRNIKOWA.

MEBLE GABINETOWE - AUTTICA

PRZYBLIŻONY TERMIN REALIZACJI - DO 4 TYGODNI.

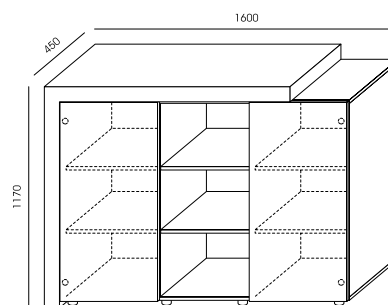
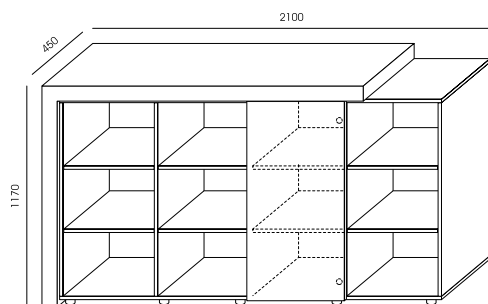
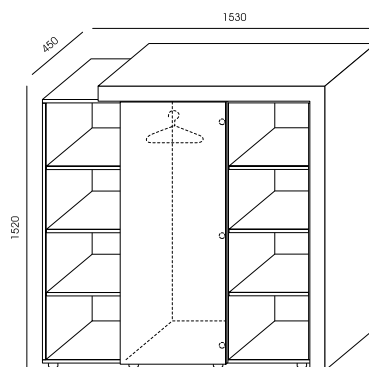
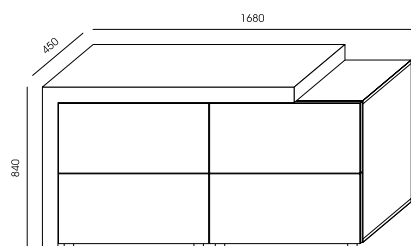
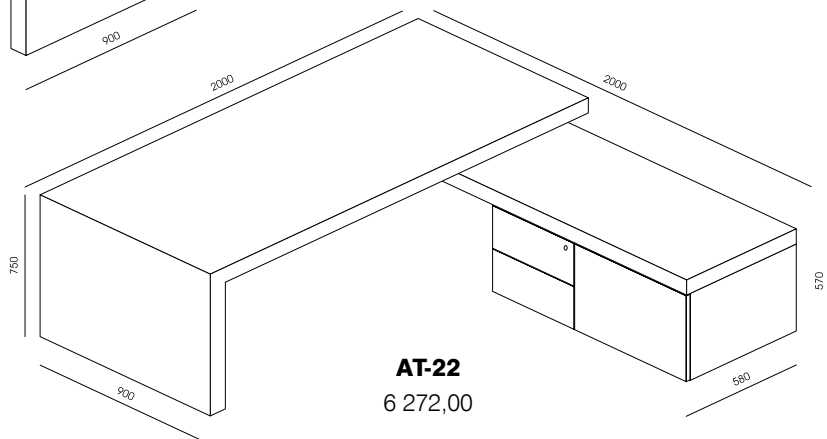
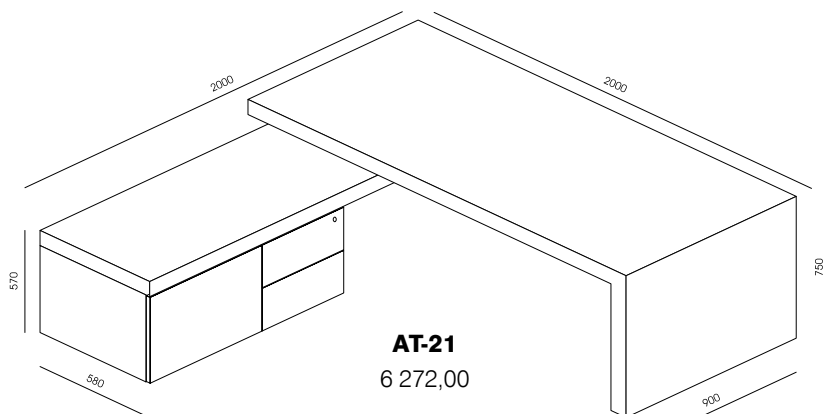

MEBLE GABINETOWE - AUTTICA

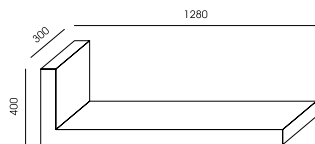

AT-7
1 052,00

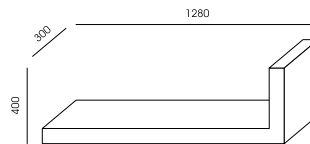

AT-8
1 052,00

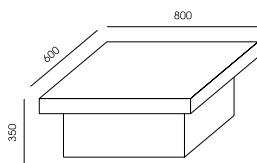

AT-9
1 042,00

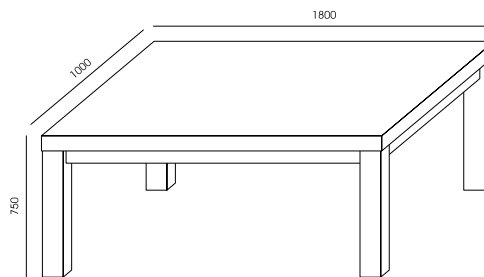

AT-16
3 466,00

ELEMENTY POGRUBIONE – PŁYTA KOMÓRKOWA O GRUBOŚCI 80 MM, OKLEJONA LAMINATEM HPL – DOSTĘPNA KOLORYSTYKA WG WZORNIKA WUTEH.
FRONTY DRZWI KOMÓD – LAMINAT HPL – DOSTĘPNA KOLORYSTYKA WG WZORNIKA WUTEH.
W ELEMENTACH AT-21 I AT-22 LEWE STRONY BLATU OKLEINOWANE LAMINATEM PRZECIWPREŻNYM.
DRZWI I SZUFLADY – SYSTEM PUSH.
AT-3 GŁĘBOKIE SZUFLADY Z MOŻLIWOŚCIĄ ZAWIESZENIA KARTOTEK.

MEBLE GABINETOWE - BRAVO

PRZYBLIŻONY TERMIN REALIZACJI - DO 4 TYGODNI.

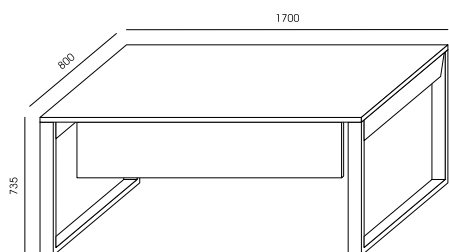

BR-1
1 256,00

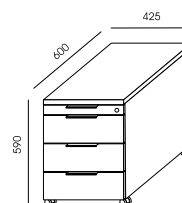

BR-10
1 230,00

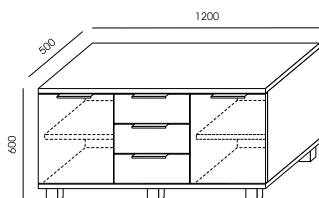

BR-2
1 314,00

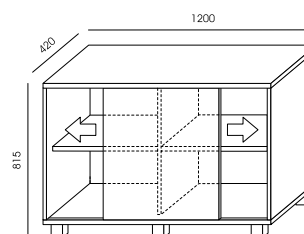

BR-3
1 042,00

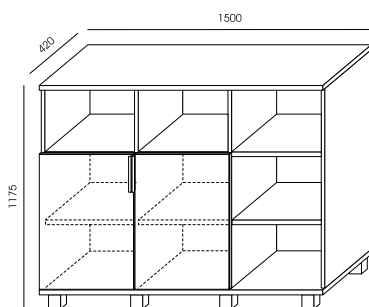

BR-4
1 445,00

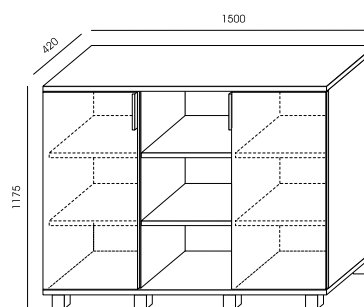

BR-5
1 544,00

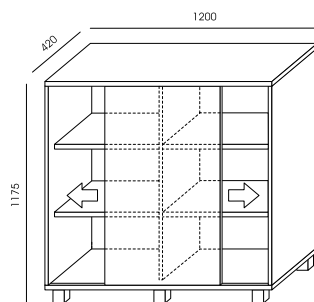

BR-11
1 272,00

MEBLE GABINETOWE - BRAVO

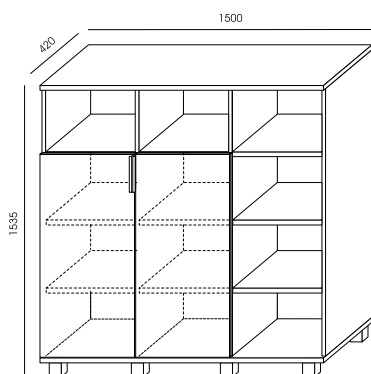

BR-6
1 759,00

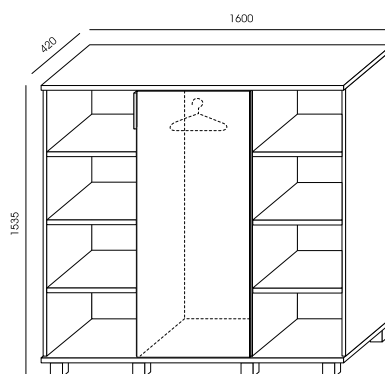

BR-7
1 607,00

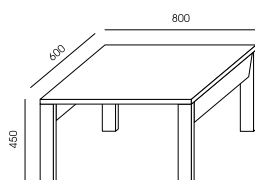

BR-8
707,00

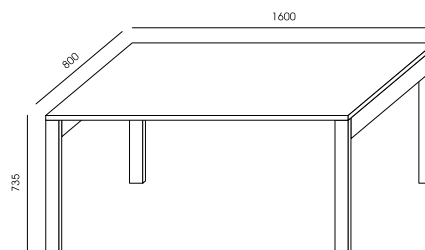

BR-9
948,00

BLATY I KORPUSY – PŁYTA MELAMINOWANA – DOSTĘPNA KOLORYSTYKA WG WZORNIKA WUTEH.

GRUBOŚĆ BLATU BIURKA I STOŁÓW - 25 MM.

FRONTY SZAF, KONTENERKA I BLENDA BIURKA – PŁYTA ACRYLUX – DOSTĘPNA KOLORYSTYKA WG WZORNIKA WUTEH.

STELAŻ BIURKA I STOŁÓW – METALOWY, MALOWANY PROSZKOWO NA KOLORY RAL – DOSTĘPNA KOLORYSTYKA WG WZORNIKA WUTEH.

UCHWYTY I NÓŻKI DOSTĘPNE W KOLORZE SREBRNYM LUB CZARNYM.

PROFIL NÓG - 70X30 MM.

DRZWI SKRZYDŁOWE – CICHY DOMYK.

KONTENEREK BR-10 – SZUFLADY METALOWE HÄFELE Z CICHYM DOMYKIEM, ZAMEK CENTRALNY Z BLOKADĄ WYSUWU WIĘCEJ NIŻ JEDNEJ SZUFLADY, SZUFLADA PIÓRNIKOWA.

MEBLE GABINETOWE - HOME OFFICE BLOG

PRZYBLIŻONY TERMIN REALIZACJI - DO 4 TYGODNI.

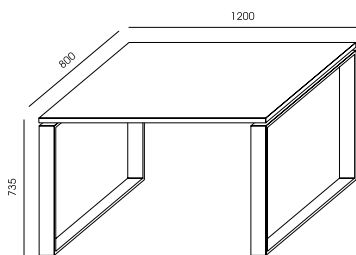

BG-1
1 120,00

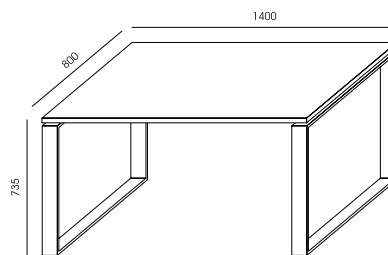

BG-2
1 131,00

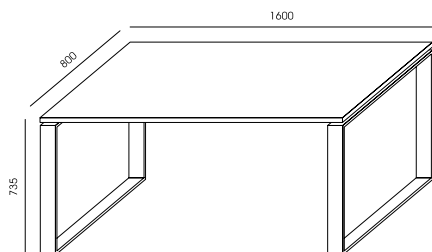

BG-3
1 146,00

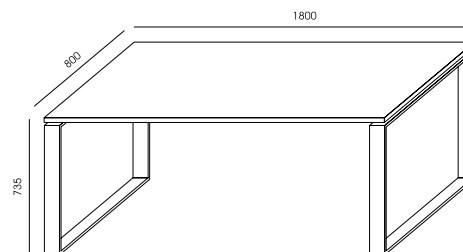

BG-4
1 162,00

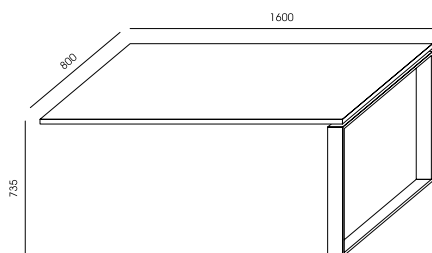

BG-5
953,00

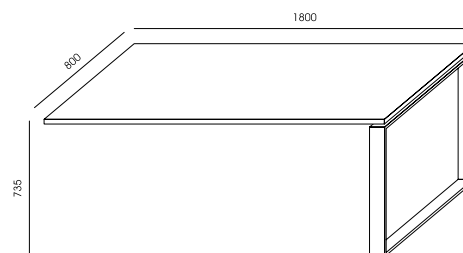

BG-6
963,00

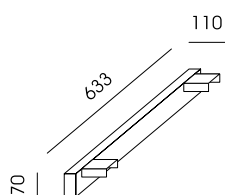

WTB-1
225,00

WSPORNIK NA SZAFKĘ
PRZYBIURKOWĄ

MEBLE GABINETOWE - HOME OFFICE TRIO

PRZYBLIŻONY TERMIN REALIZACJI - DO 4 TYGODNI.

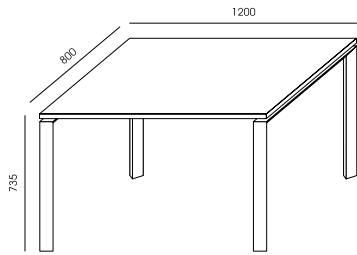

TO-1
1 120,00

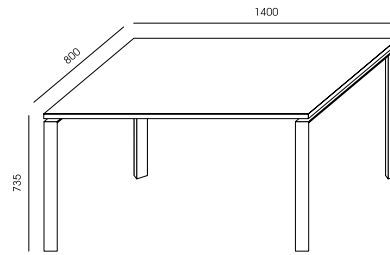

TO-2
1 131,00

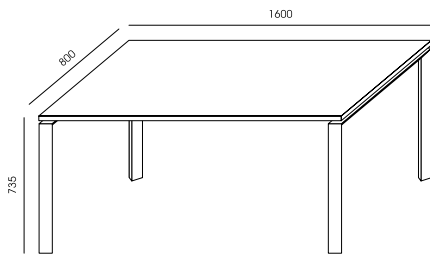

TO-3
1 146,00

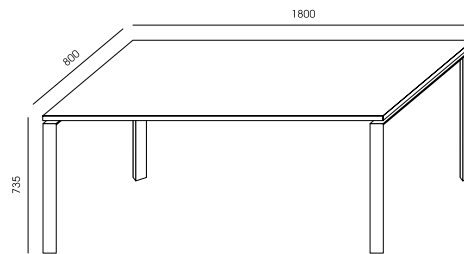

TO-4
1 162,00

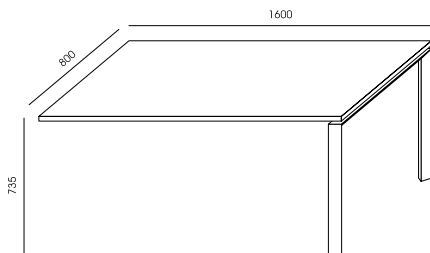

TO-5
953,00

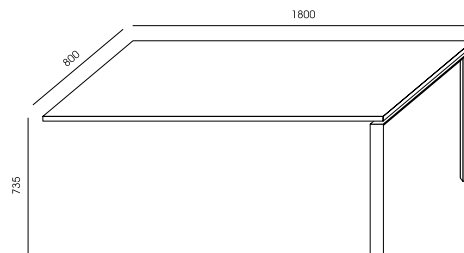

TO-6
963,00

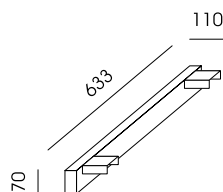

WTB-1
225,00
WSPORNIK NA SZAFKĘ
PRZYBIURKOWĄ

MEBLE GABINETOWE - HOME OFFICE BLOG & TRIO

PRZYBLIŻONY TERMIN REALIZACJI - DO 4 TYGODNI.

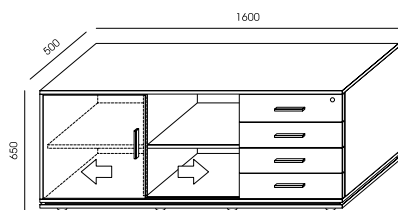

TB-1
2 089,00

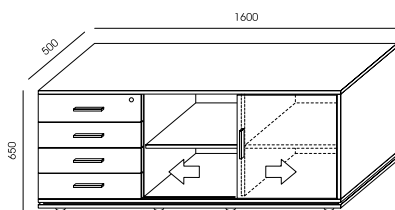

TB-2
2 089,00

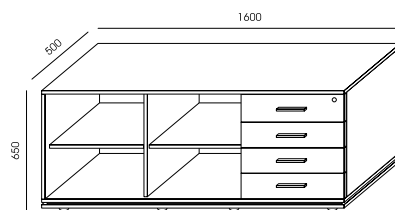

TB-3
2 021,00

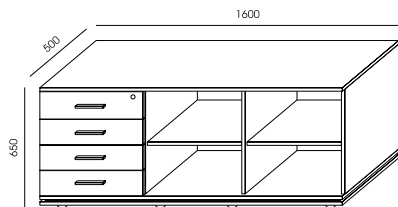

TB-4
2 021,00

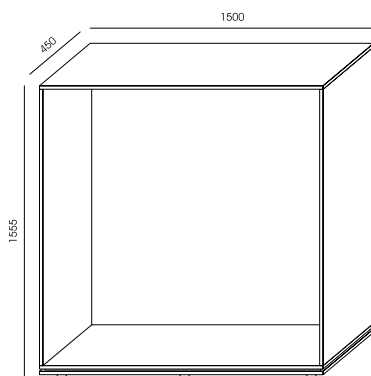

TB-5
796,00

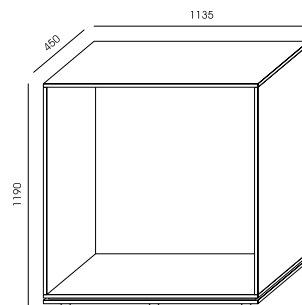

TB-6
696,00

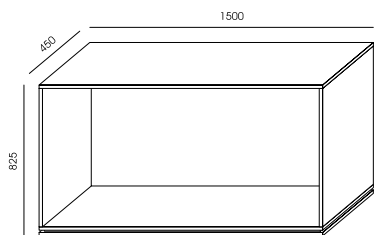

TB-7
686,00

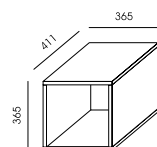

TB-8
204,00

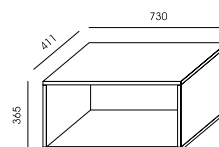

TB-9
251,00

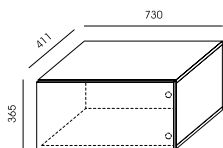

TB-10
361,00

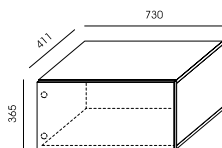

TB-11
361,00

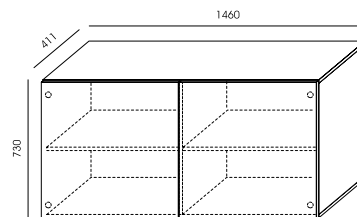

TB-12
822,00

MEBLE GABINETOWE - HOME OFFICE BLOG & TRIO

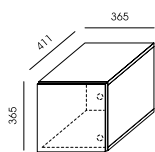

TB-13
298,00

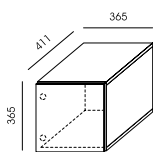

TB-14
298,00

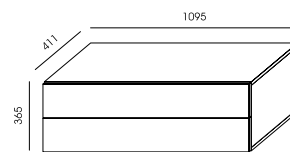

TB-15
1 010,00

PRZYKŁADOWE ZESTAWY:

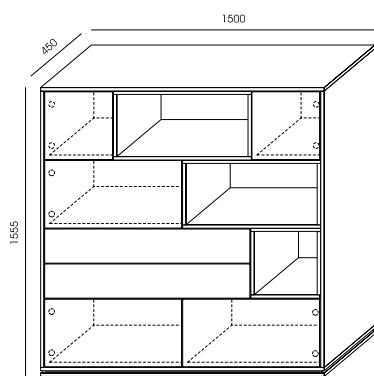

TB-5 +
TB-14 + TB-9 + TB-13
TB-11 + TB-9
TB-15 + TB-8
TB-11 + TB-10

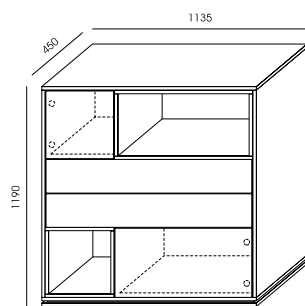

TB-6 +
TB-14 + TB-9
TB-15
TB-8 + TB-10

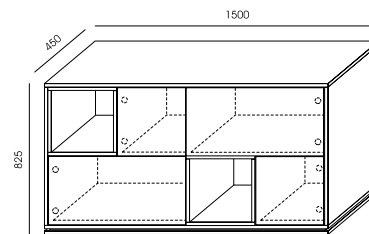

TB-7 +
TB-8 + TB-14 + TB-10
TB-11 + TB-8 + TB-13

PLYTA MELAMINOWANA – DOSTĘPNA KOLORYSTYKA WG WZORNIKA WUTEH.
GRUBOŚĆ BLATU - 18 MM.

STELAŻ BIUREK, COKÓŁ W SZAFACH, UCHWYTY SZAFEK PRZYBIURKOWYCH – METALOWE MALOWANE PROSZKOWO NA KOLOR SREBRNY + POWŁOKA LAKIERU.

PRZEKRÓJ NÓG BLOG – 80X15 MM.

PRZEKRÓJ NÓG TRIO – TRÓJKĄT RÓWNOBIAŻNIENNY O PODSTAWIE 68 MM I BOKACH 49 MM.

MOŻLIWOŚĆ ZAMOCOWANIA DO BIUREK BLEND BW Z PŁYTY MELAMINOWANEJ – DOSTĘPNA KOLORYSTYKA WG WZORNIKA WUTEH LUB BLEND SZKŁANYCH BSZ – DOSTĘPNA KOLORYSTYKA SZKŁA: BIAŁE MŁECZNE, ANTISOL GRAFIT, ANTISOL CZARNY.

SZAFKI WKŁADANE W REGAŁ – SYSTEM PUSH.

SZAFKI PRZYBIURKOWE TB-1, TB-2, TB-3, TB-4 – SZUFLADY BLUM Z CICHYM DOMYKIEM.

MOŻLIWOŚĆ DOWOLNEGO KOMPONOWANIA UKŁADU SZAFEK I REGAŁÓW WEWNĄTRZ KORPUSÓW TB-5, TB-6, TB-7.

MEBLE GABINETOWE - HOME OFFICE BLOG & TRIO

BLENDY Z PŁYTY - GRUBOŚĆ 18 MM

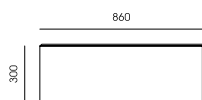

BW-1
161,00

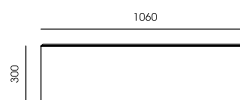

BW-2
165,00

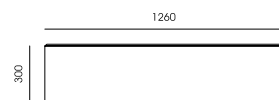

BW-3
171,00

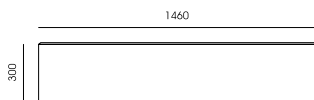

BW-4
176,00

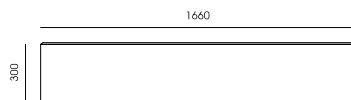

BW-5
180,00

BLENDY SZKLANE
PRZYBLIŻONY TERMIN REALIZACJI - DO 4 TYGODNI.

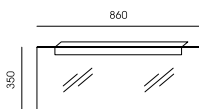

BSZ-1
790,00

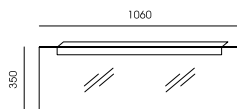

BSZ-2
848,00

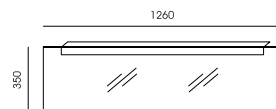

BSZ-3
932,00

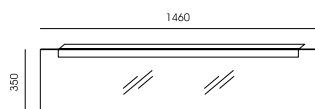

BSZ-4
1 005,00

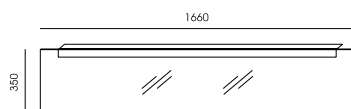

BSZ-5
1 120,00

MEBLE GABINETOWE - GRAND

PRZYBLIŻONY TERMIN REALIZACJI - DO 4 TYGODNI.

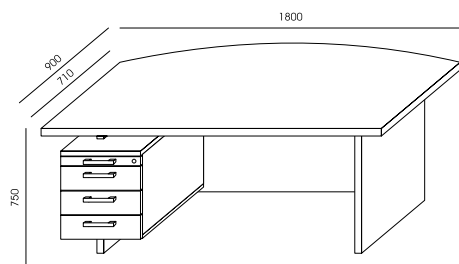

GR-1
2 220,00

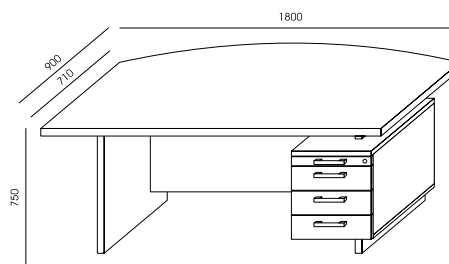

GR-2
2 220,00

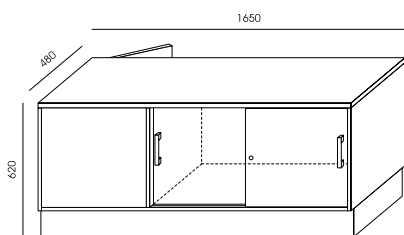

GR-3
1 209,00

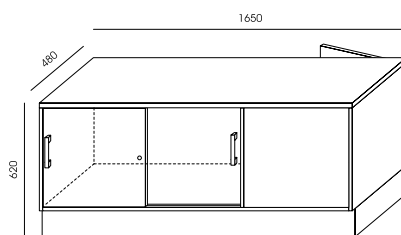

GR-4
1 209,00

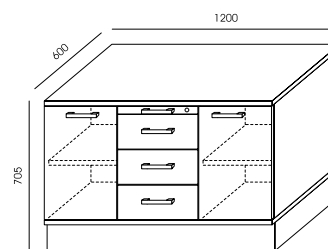

GR-6
1 738,00

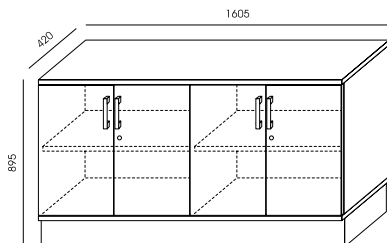

GR-9
1 529,00

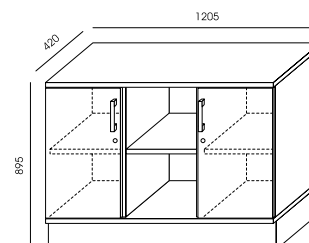

GR-24
1 235,00

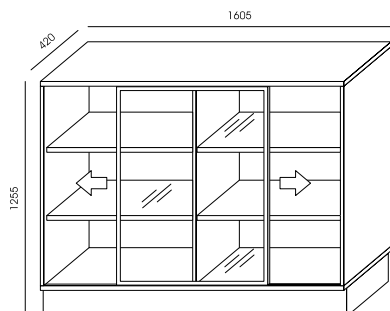

GR-7
2 031,00

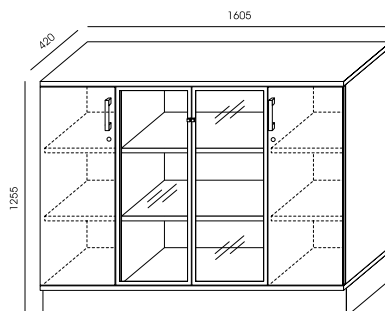

GR-13
2 513,00

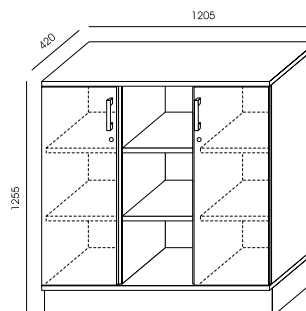

GR-25
1 497,00

MEBLE GABINETOWE - GRAND

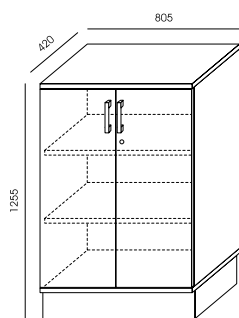

GR-26
1 057,00

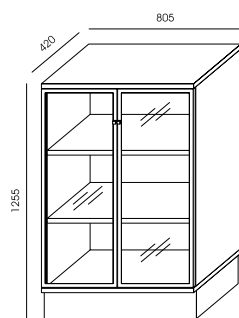

GR-27
1 461,00

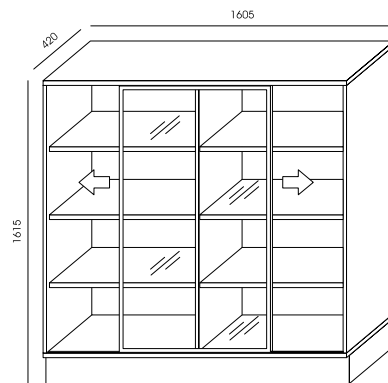

GR-8
2 356,00

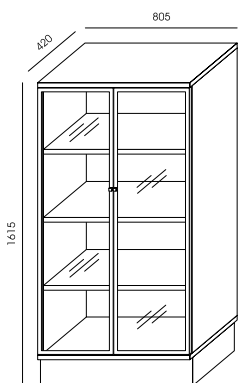

GR-16
1 728,00

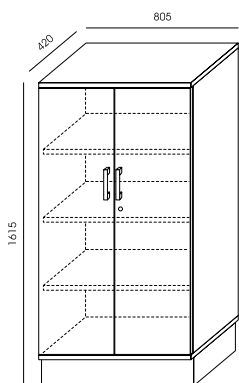

GR-17
1 215,00

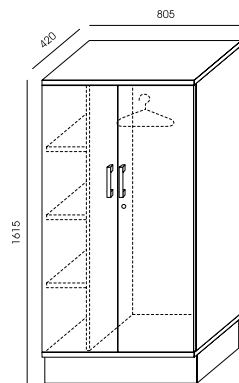

GR-28
1 220,00

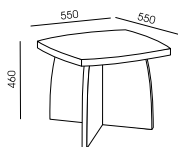

GR-22
492,00

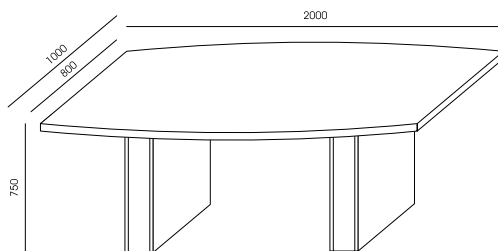

GR-23
1 298,00

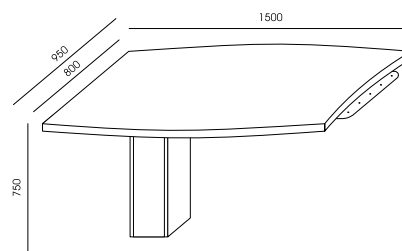

GR-29
932,00

DOSTAWKA DO FRONTU
BIURKA GR-1 LUB GR-2

PLYTA MELAMINOWANA – DOSTĘPNA KOLORYSTYKA WG WZORNIKA WUTEH.

BLATY BIUREK I STOŁÓW – GRUBOŚĆ 40 MM.

UCHWYTY – SREBRNE.

WITRYNA – SZKŁO MELCZNE W RAMCE ALU, CICHY DOMYK.

DRZWI SKRZYDŁOWE – CICHY DOMYK.

WYSOKOŚĆ COKOŁU SZAF – 150 MM.

SZUFLADY METALOWE HÄFELE Z CICHYM DOMYKIEM, ZAMEK CENTRALNY Z BLOKADĄ WYSUWU WIĘCEJ NIŻ JEDNEJ SZUFLADY, SZUFLADA PIÓRNIKOWA.

MEBLE GABINETOWE - OSKAR

PRZYBLIŻONY TERMIN REALIZACJI - DO 4 TYGODNI.

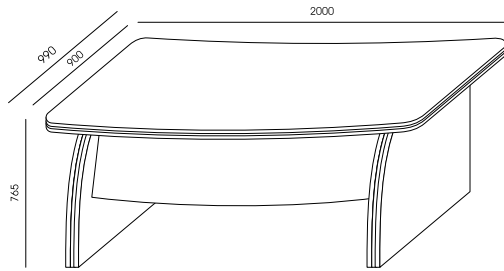

KA-1
2 371,00

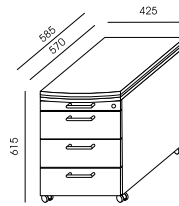

KA-13
1 377,00

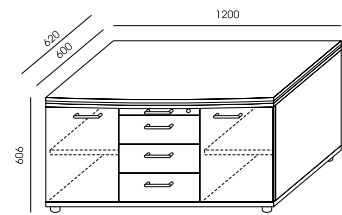

KA-4
1 926,00

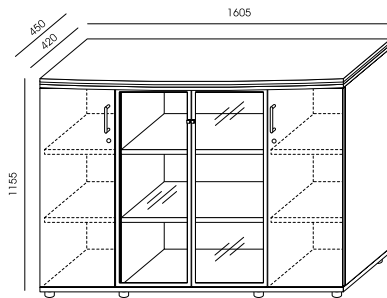

KA-5
2 968,00

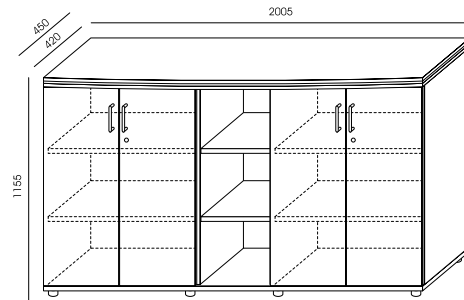

KA-6
2 680,00

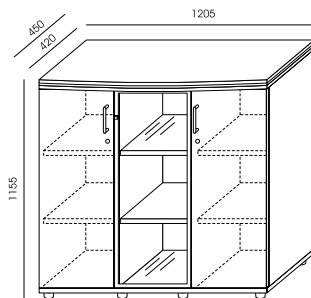

KA-14
2 523,00

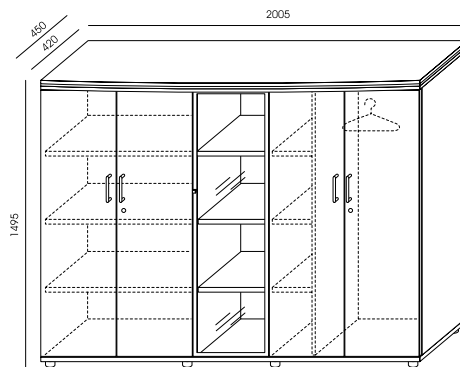

KA-10
3 832,00

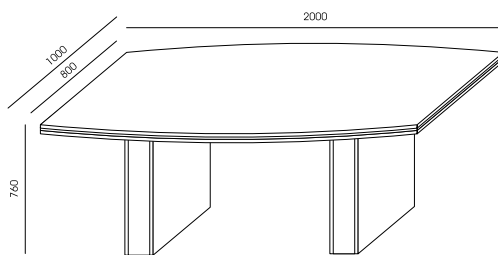

KA-12
1 571,00

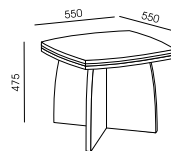

KA-11
607,00

PLYTA MELAMINOWANA – DOSTĘPNA KOLORYSTYKA WG WZORNIKA WUTEH.
BLATY I WIEŃCE GÓRNE – GRUBOŚĆ 48 MM (18 MM + WSTAWKA CZARNA 12 MM + 18 MM).
UCHWYTY I RAMKI – STAL SZCZOTKOWANA.
WITRYNA – SZKŁO ANTISOL BRĄZ W RAMCE ALU, CICHY DOMYK.
DRZWI SKRZYDŁOWE – CICHY DOMYK.
SZUFLADY W KA-13 I KA-4 - METALOWE HÁFELE Z CICHYM DOMYKIEM, ZAMEK CENTRALNY Z BLOKADĄ WYSUWU WIĘCEJ NIŻ JEDNEJ SZUFLADY, SZUFLADA PIÓRNIKOWA.



PK-1
115,00

PRZELOTKA KWADRATOWA 90X90 MM, MONTOWANA
W BLACIE DO OTWORU O ŚREDNICY 80 MM
(KOLORYSTYKA: BIAŁA, CZARNA, CHROM, CHROM MAT)

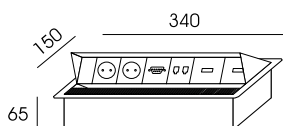

PM-1
1 359,00

PM-1 / PORT MULTIMEDIALNY

UCHYLNNA KASETA PODBLATOWA STALOWA, MALOWANA PROSZKOWO NA KOLOR RAL 9006; WYPOSAŻONA W:

- 2 GNIAZDA ZASILAJĄCE OKRĄGŁE Z BOLCEM 230V Z KABLEM DŁ. 3 M ZAKOŃCZONYM WTYKIEM KĄTOWYM UNISCHUKO 16A/230V
- 2 GNIAZDA RJ45 CAT5E UTP Z KABLAMI DŁ. 3 M ZAKOŃCZONYMI WTYKIEM MĘSKIM
- 1 GNIAZDO VGA ŻEŃSKIE Z KABLEM DŁ. 0,1 M ZAKOŃCZONYM WTYKIEM ŻEŃSKIM
- 1 GNIAZDO HDMI ŻEŃSKIE Z KABLEM DŁ. 0,1 M ZAKOŃCZONYM WTYKIEM ŻEŃSKIM
- 1 GNIAZDO USB 2.0 TYP A ŻEŃSKIE Z KABLEM DŁ. 0,1 M ZAKOŃCZONYM WTYKIEM ŻEŃSKIM

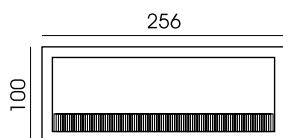

PM-3
209,00

PRZELOTKA MASKUJĄCA
ALUMINIUM ANODOWANE



PM-4
696,00

PM-4

PORT MULTIMEDIALNY MAŁY, MONTOWANY DO OTWORU W BLACIE O ŚREDNICY 80 MM, WYPOSAŻONY W:

- 1 GNIAZDO ZASILAJĄCE OKRĄGŁE 230V Z KABLEM DŁ. 2 M ZAKOŃCZONE WTYKIEM KĄTOWYM UNISCHUKO 16A/230V
- 1 GNIAZDO RJ45 CAT5E UTP ZAKOŃCZONE WTYKIEM ŻEŃSKIM (BEZ KABLA)
- 1 GNIAZDO USB 2.0 TYP A ŻEŃSKIE ZAKOŃCZONE WTYKIEM ŻEŃSKIM (BEZ KABLA)



PM-5
707,00

PM-5

ŁADOWARKA INDUKCYJNA, MONTOWANA DO OTWORU W BLACIE O ŚREDNICY 80 MM, NAPIĘCIE DC 5V, WYPOSAŻONA W:
- KABEL ZASILAJĄCY DŁ. 2 M

NOTES

A series of horizontal dotted lines for writing notes.

